

Descrizione

Disgiuntore uni- o multipolare con sgancio magnetico o magneto - idraulico, azionamento a leva, montaggio su barra, diverse curve di intervento ed a scelta contatti ausiliari. Una precisa meccanica di commutazione assicura uno sgancio indipendente e sicuro anche in presenza di piccole sovracorrenti. Quasi insensibile alle variazioni di temperatura con carico nominale.

Rispecchia le nuove normative dei disgiuntori di protezione EN 60934 (IEC 60934): tipo S, HM oppure MO.

Esempi di impiego

Alimentazione, impianti di distribuzione, tecniche di comando e di regolazione, telecomunicazioni, impianti EDV.

Correnti nominali e resistenze interne

Corrente nominale (A)	Curve caratteristiche e resistenze interne (Ω) per polo		
	F1	K1, M1, T1,	K2, M2, T2
0,02	1 493	2 669	2 457
0,05	276	452	376
0,1	58	100	94
0,25	8,2	15,5	14,7
0,5	2,3	3,9	3,2
0,75	0,98	1,65	1,56
1	0,58	0,95	0,90
2	0,145	0,26	0,20
2,5	0,096	0,15	0,15
3	0,065	0,10	0,10
5	0,025	0,042	0,040
6	< 0,02	0,029	0,028
8	< 0,02	< 0,02	< 0,02
10	< 0,02	< 0,02	< 0,02
12	< 0,02	< 0,02	< 0,02
15	< 0,02	< 0,02	< 0,02
16	< 0,02	< 0,02	< 0,02
20	< 0,02	< 0,02	< 0,02
25	< 0,02	< 0,02	< 0,02
30	< 0,02	< 0,02	< 0,02
40	< 0,01	< 0,01	-
50	< 0,01	< 0,01	-

Approvazioni

Istituto di approvazione	tensione nominale	valori di corrente
VDE (EN 60934)	3 AC 415 V; AC 240 V; DC 80 V	0,02.....30 A 1 - 6 poli
	DC 80 V	0,02.....50 A unipolare
UL 1077, CSA	DC 80 V	0,02.....50 A 1 - 6 poli
	3 AC 250 V; AC 250 V	0,02.....30 A 1 - 6 poli
CCC	3 AC 415 V; AC 240 V	0,02...30 A
	DC 80 V	0,02...50 A 1 e 2 poli



Dati tecnici

Per informazioni più dettagliate vedi capitolo: Informazioni tecniche

Tensione nominale	3 AC 415 V; AC 240 V (50/60 Hz); DC 80 V (tensioni continue maggiori a richiesta)	
Valori di corrente	0,02...50 A unipolare (40 + 50 A solo DC) 0,02...30 A multipolare	
Circuito ausiliario	AC 240 V / DC 65 V 1 A DC 80 V 0,5 A	
Durata	3 AC 415 V, AC 240 V: 0,02...30 A	6.000 interventi con $1 \times I_N$, induttiva 10.000 interventi con $1 \times I_N$, bassa induzione
	DC 80 V: 0,02...25 A 0,02...30 A 40 + 50 A	6.000 interventi con $1 \times I_N$, induttiva 10.000 interventi con $1 \times I_N$, bassa induzione 6.000 interventi con $1 \times I_N$, bassa induzione
Temperatura di utilizzo	-40 °C...85 °C	
Valori di isolamento (IEC 60664)	2,5 kV/2 isolamento maggiore nel lato azionamento	
Rigidità dielettrica	lato azionamento tensione di prova AC 3.000 V da polo a polo (2+3 poli) tensione di prova AC 1.500 V da circ.principale ad aux. tensione di prova AC 1.500 V	
Resistenza di isolamento	> 100 M Ω (DC 500 V)	
Capacità di rottura IEC 60934 - Serie di prova E	6 x IN AC 4 x IN DC	
Capacità di rottura (UL 1077)	0,02...20 A	25...30 A
	AC: 1 polo AC 240 V/3.500 A 2 poli AC.240.V/3.500 A 3 poli 3 AC 240 V/3.500 A	AC 240 V/3.500 A AC 240 V/5.000 A 3 AC 240 V/5.000 A
DC: 1 polo 2 poli	0,02...50 A 0,02...30 A	DC 80 V/3.500 A DC 80 V/3.500 A
Tipo protezione (IEC 60529)	lato azionamento IP40 lato contatti IP20	
Resistenza alle vibrazioni	montaggio con azionamento verso il basso: con $0,9 \times I_N$ 10 g (57-2000 Hz) \pm 0,76 mm (10-57 Hz)	
	altri montaggi: nelle curve F1, F2: tutti i montaggi con $0,8 \times I_N$ 10 g (57-2000 Hz) \pm 0,76 mm (10-57 Hz) prova secondo IEC 60068-2-6, test Fc, 10 cicli frequenza/asse	
Resistenza agli urti	direzioni 1, 2, 3, 4, 5: 100 g (11 ms) con I_N direzione 6: 100 g (11 ms) con $0,8 \times I_N$ curve F1, F2: 100 g (11 ms) con $0,8 \times I_N$ prova secondo IEC 60068-2-27, test Ea,	
	Resistenza di corrosione 96 ore in nebbia salina al 5 %, prova secondo IEC 60068-2-11, test Ka	
Prova di umidità	240 ore in 95 % di umidità relativa, prova secondo IEC 60068-2-78, test Cab	
Peso	ca. 98 g per polo	

Codice di identificazione

Modello		8340
Tipo e montaggio		T montaggio su barra
Forma		1 zoccolo universale ad incastro
Numero di poli del circuito principale		1 1 polo protetto 2 2 poli protetti 3 3 poli protetti
Accessori		0 senza accessori
Contatto principale - terminali		K1 morsetti a vite M4
Curve caratteristiche		curva di intervento, non ritardata: F1 DC valori di funzionam. 1,01-1,5 x I _N curva di intervento rapida ritardata idraulicamente: K1 DC tempo di sgancio con 2 x I _N 0,16-1,2 s K2 AC 60/50Hz tempo di sgancio con 2 x I _N 0,13-1,6 s curva di intervento standard, ritardata idraulic.: M1 DC tempo di sgancio con 2 x I _N 0,6-7,5 s M2 AC 60/50Hz tempo di sgancio con 2 x I _N 2,2-20 s curva di intervento ritardata, ritardata idraulic.: T1 DC tempo di sgancio con 2 x I _N 10-70 s T2 AC 60/50Hz tempo di sgancio con 2 x I _N 15-150 s
Altre curve a richiesta (p.e. ritardata ad impulsi)		
Colore dell'azionamento		A nero - leva lunga K nero - leva corta
Descrizione sull'azionamento		0 senza descrizione L I-O; ON-OFF M I-O; ON-OFF (corrente nom., tensione nom., curva e schema elettrico sul lato superiore) N I-O; ON-OFF (corrente nom. sul lato superiore)
Varianti dei contatti ausiliari		H0 senza contatti ausiliari H1 con contatti ausiliari H2 con contatti ausiliari solo nella parte 1 (da 2 poli)
Funzioni dei contatti ausiliari (vedi schema elettrico)		2 1 N.A. 3 1 N.C.
Contatti ausiliari - terminali		6 morsetti a vite M3
Valori di corrente		0,02...50 A
8340 - T 1 1 0 - K1 M1 - A L H1 2 6 - 10 A Esempio di ordinazione		

Confezioni: unipolare 36 pezzi
bipolare 18 pezzi
tripolare 9 pezzi
quadripolare 9 pezzi

Dimensioni

Leva lunga

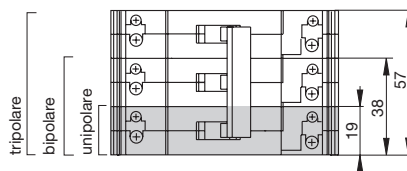
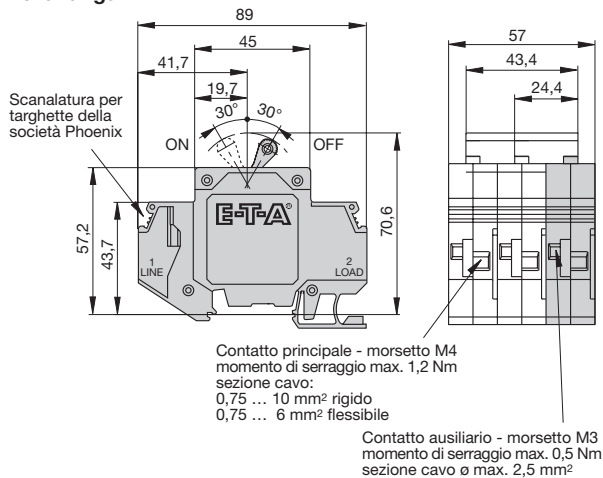

Leva corta

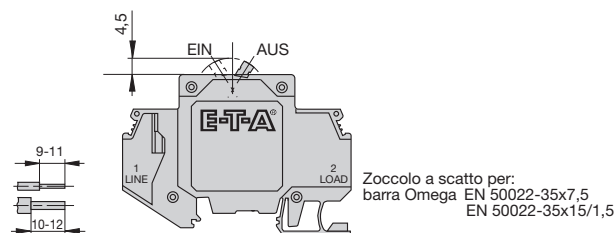

Montaggio ideale

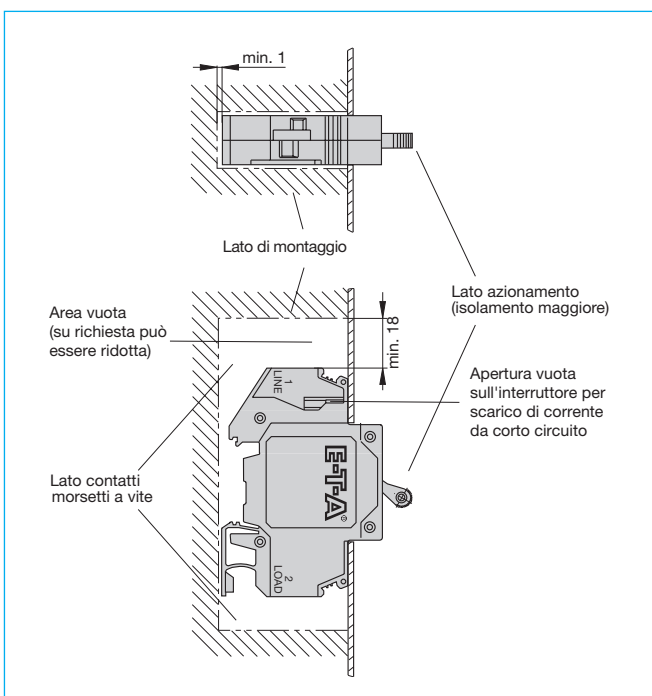

Schemi elettrici

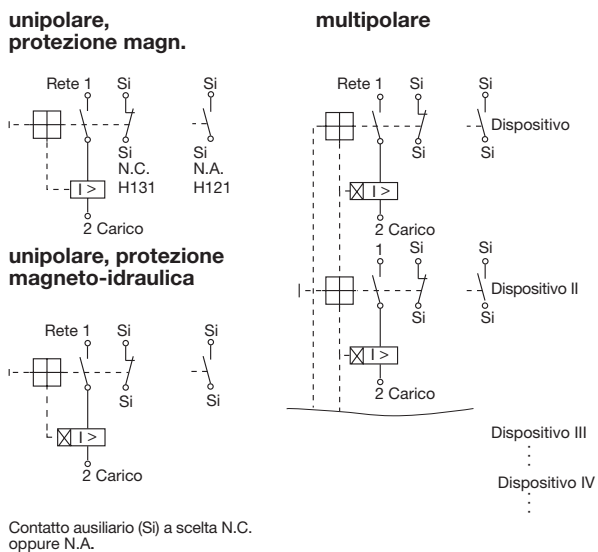

Resistenza agli urti

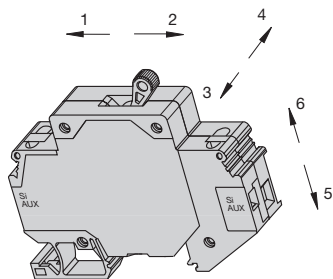

Curve caratteristiche tempo - corrente

Temperatura ambiente 23 °C

Curva T1 (ritardata) per DC

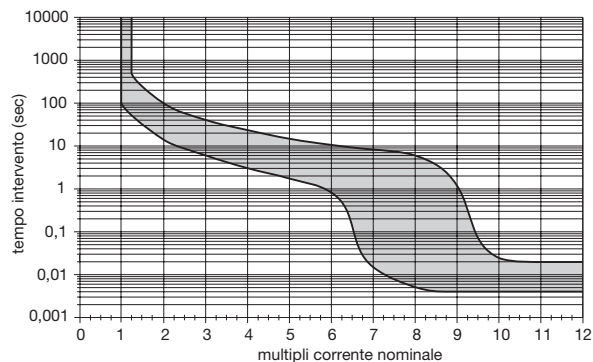

Curva T2 (ritardata) per AC 50/60 Hz

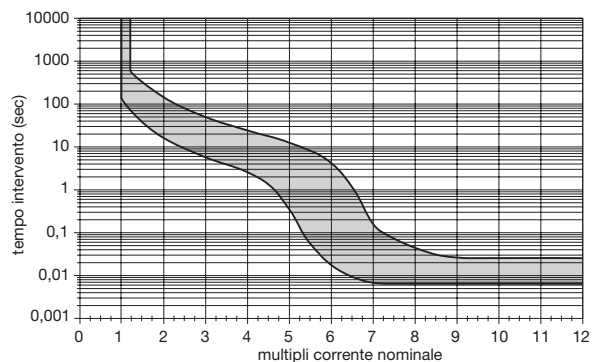

Attenzione: Con picchi di corrente molto intensi < 0,003 sec é possibile che il disgiuntore intervenga!
Tutte le curve sono valide per un montaggio su una superficie verticale.

Altre curve di intervento a richiesta.

Curve caratteristiche tempo - corrente

Temperatura ambiente 23 °C

Curva F1 (senza differimento) per DC

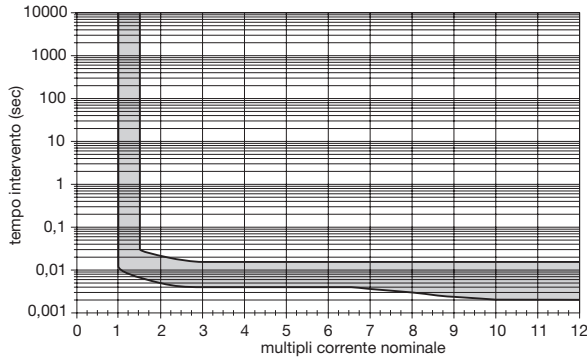

Curva M1 (standard) per DC

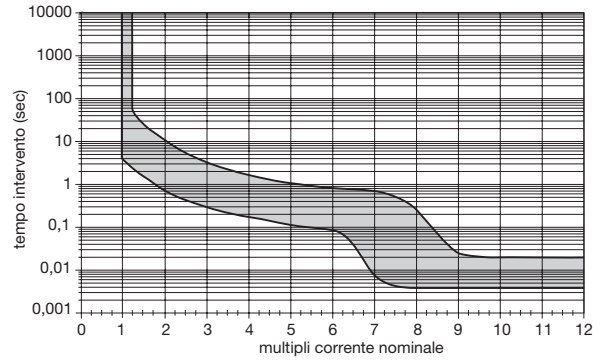

Curva K1 (rapida) per DC

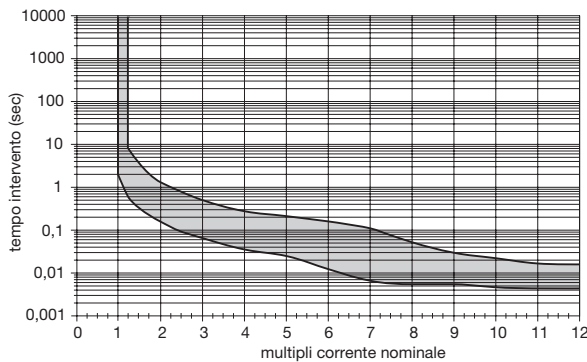

Curva M2 (standard) per AC 50/60 Hz

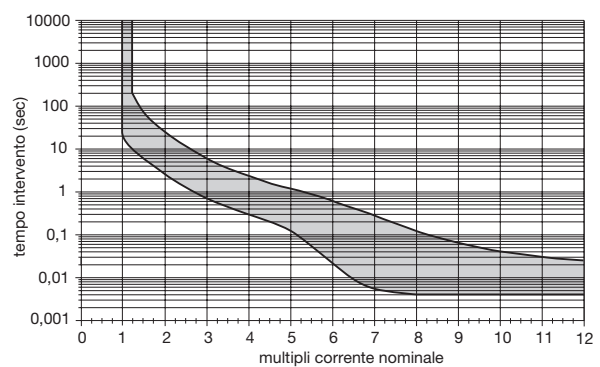

Curva K2 (rapida) per AC 50/60 Hz

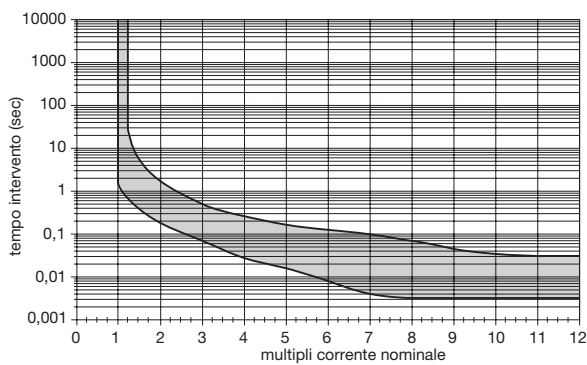

Attenzione: Con picchi di corrente molto intensi < 0,003 sec é possibile che il disgiuntore intervenga! Tutte le curve sono valide per un montaggio su una superficie verticale.

Altre curve di intervento a richiesta.

4

Accessori

Capocorda di collegamento -K10
 codice X 210 589 01/ 2,5 mm², nero (max. 20 A)
 codice X 210 589 02/ 1,5 mm², marrone (max. 13 A)

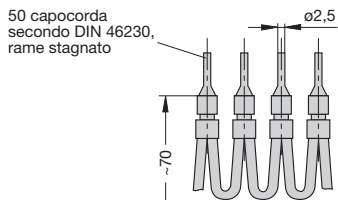

Barra per dispositivo unipolare
 codice Y 308 495 01

Lunghezza della barra selezionabile, la parti teminali devono essere chiuse con cappucci laterali,
 I_{max} della barra 100 A (40°C)

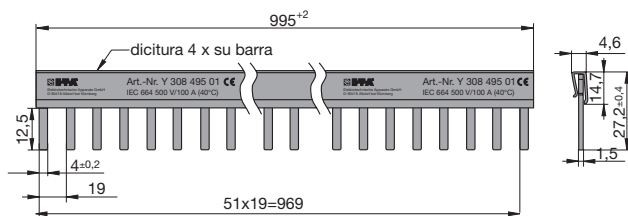

Cappucci laterali, unipolare
 codice Y 307 851 01



Barra per dispositivo bipolare
 codice Y 308 496 01
 I_{max} della barra 100 A (40°C)

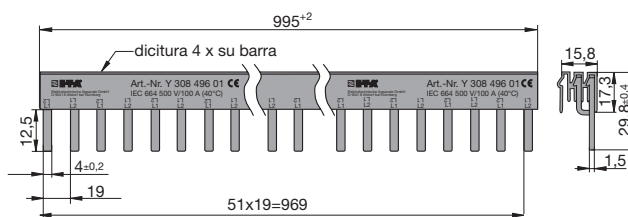

Cappucci laterali, barra bi- o tripolare
 codice Y 308 506 01



Barra per dispositivo tripolare
 codice Y 308 497 01
 I_{max} della barra 100 A (40°C)

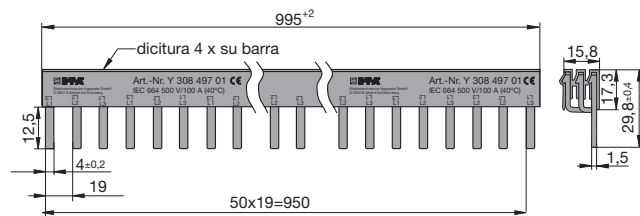

Cappucci laterali, barra bi- o tripolare
 codice Y 308 506 01



Morsetto di alimentazione I_{max} 63 A
 codice Y 308 504 01
 Momento di serraggio max. del morsetto a vite 2 Nm
 Sezione max.: 25 mm² / unifilare
 16 mm² / multifilare
 con puntale

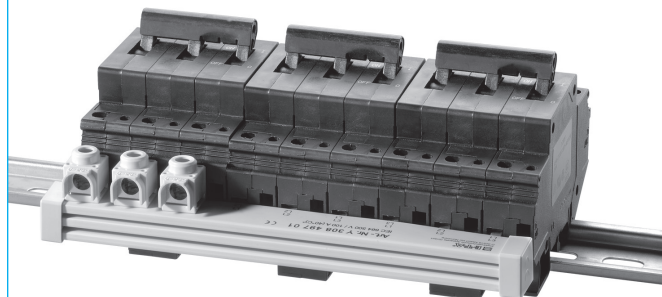
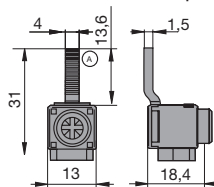

Attenzione!
 Nell'utilizzo di barre multipolari, tra due barre di alimentazione vicine, mantenere almeno la distanza di un polo.

Le dimensioni, i pesi e tutti i dati tecnici sono riferiti ai modelli in produzione al momento della stampa. Per evitare malintesi legati a modifiche della produzione o ad errori di stampa consultate preventivamente il nostro personale tecnico.